

# PINGEL®

PERFORMANCE PRODUCTS

## MORE GAS!!



### POWER-FLO™ MADE in USA

## HEX-DESIGN Series

吸気系・排気系・駆動系のチューニングを煮詰めた、チューンドエンジンからの“More GAS”という要求に、膨大な供給量で応えるピンゲル社のハイフローコックシリーズ。圧倒的なパフォーマンスで知られる米/ドラッグレース界でも、有力チームのほとんどに採用され、高い安全性・信頼性も実証済みです。ピンゲルが新しい燃料系のチューンナップを提案します。●内径8φフューエルホース対応



- Note** ピンゲルハイフローコックをご注文の際には、コック本体がエンジンやキャブレター等に干渉する恐れがありますので必ず寸法図を参考にし車輻射の取付けスペースをご確認下さい。
- Note** アダプターを含むハイフローコックの取付け時の全高は、コック本体とアダプターの高さに加えNPTネジのクリアランス(約3~5mm)を合計した寸法となります。
- Note** マウント部は、1/4" (6.36mm)と3/8" (9.54mm)の2タイプの設定で、ともにNPT(ナショナル・パイプスレッド)です。使用するガソリンタンクのサイズに合わせてお選び下さい。

### SINGLE OUT SERIES

#### SINGLE OUT SERISE POWER-FLO size

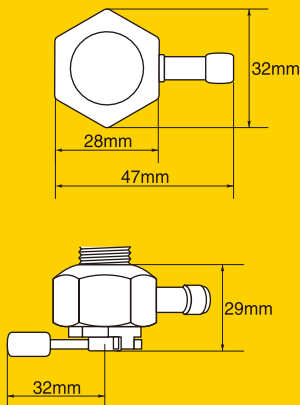

■シングルアウト・リザーブ付  
各¥14,000

品番	39-4111	1/4"NPT	OFF
品番	39-4211	3/8"NPT	RES

品番	39-6111	1/4"NPT	OFF
品番	39-6211	3/8"NPT	RES

品番	39-6211 BLK	3/8"NPT	ON
----	-------------	---------	----

※取付けには専用アダプター(別売/P192よりご指定下さい)が必要となります。

※ブラックロームは6000シリーズ 3/8" NPTサイズのみになります。



■シングルアウト・レーシング  
各¥13,000

品番	39-6110	1/4"NPT	OFF
品番	39-6210	3/8"NPT	RES

品番	39-6110	1/4"NPT	ON
品番	39-6210	3/8"NPT	ON

※取付けには専用アダプター(別売/P192よりご指定下さい)が必要となります。

# HEX-DESIGN Series

## DUAL OUT SERIES

DUAL OUT SERISE  
POWER-FLO size

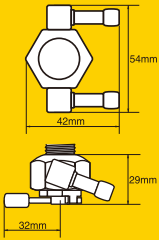

### ■デュアルアウト・レーシング

各¥15,000

品番 39-3110 1/4"NPT

品番 39-3210 3/8"NPT

GSX-R専用タイプ

品番 39-3219 3/8"NPT

※取付けには専用アダプター(別売/下記アダプター-覧よりご指定下さい)が必要となります。

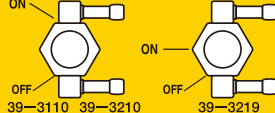

### ■デュアルアウト・リザーブ付

¥18,000

品番 39-3211 3/8"NPT

※取付けには専用アダプター(別売/下記アダプター-覧よりご指定下さい)が必要となります。

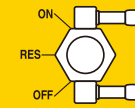

※デュアルアウト・リザーブ付には1/4"NPTの設定はありません。

## TRIPLE OUT SERIES

TRIPLE OUT SERISE  
POWER-FLO size

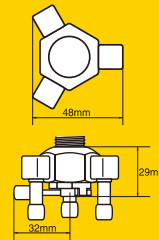

### ■トリプルアウト・レーシング

各¥18,000

品番 39-8110 1/4"NPT

品番 39-8210 3/8"NPT

※取付けには専用アダプター(別売/下記アダプター-覧よりご指定下さい)が必要となります。

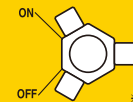

※トリプルアウトにはリザーブ付の設定はありません。

## GUZZLER OUT SERIES

### GUZZLER® FUEL-VALVE

“GUZZLER”は、ハイパフォーマンスな燃料ポンプなどで、通常の自然落下式燃料コックでは十分に燃料を供給できない場合に使用する超ハイフローコックです。ガソリン以外にもメタノールやエタノールなどの燃料にも対応しておりますが、レーシング・ユース専用設計のため、リザーブポジションは設定されておりません。材質は、超ジュラルミン製のALL-Billetで、ハードアルマイト仕上げになっております。



●ご注文の際は特別なオーダーシートに必要事項を明記していただくことになっておりますので、弊社までお問い合わせ下さい。

# PMC ORIGINAL FITTING ADAPTER

## PMCオリジナルフィッティングアダプター

ハイフローコックの取付けに必要なとなるフィッティングアダプター

タンク本体のネジ部分に固定するナットタイプと、ボルト2本で固定するプレートタイプをラインナップ

- アダプターナット...ステンレス材を用いたオールピレット仕上げ。マウント接続部分の気密性を向上させるナイロンガスケット付属。
- アダプタープレート...ジュラルミン材を用いたオールピレットのアルマイト仕上げ。アダプターガスケット・マウントボルト・マウントボルトガスケット付属。

\*ストレーナーのサイズ(直径)  
1/4 NPT 10.0mm/m ~1000cc  
3/8 NPT 13.0mm/m 1000cc~



### ■アダプタープレート 各¥2,000

プレートピッチ	1/4"NPTコック用	3/8"NPTコック用
34mm	品番 39-1601	品番 39-1602
44mm	品番 39-1701	品番 39-1702
46mm	品番 39-1801	品番 39-1802
50mm	品番 39-1901	品番 39-1902

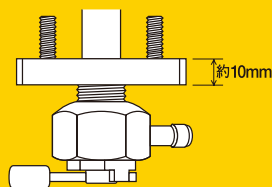

1/4 or 3/8



### ■スペシャルオフセットプレート 各¥2,000

フレームやキャブレターにコックが干渉する際、プレートセンターから約6mmオフセットした位置に取付け可能。

△Note プレートピッチは44mmのみの設定です。

1/4"NPTコック用	3/8"NPTコック用
品番 39-1791	品番 39-1792

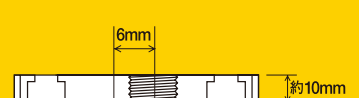
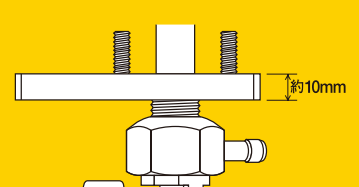

1/4 or 3/8



### ■アダプターナット 各¥2,000

1/4"NPTコック用	3/8"NPTコック用
ネジ径18mm 品番 39-2003	ネジ径22mm 品番 39-2001
ネジ径20mm 品番 39-2000	ネジ径24mm 品番 39-2002

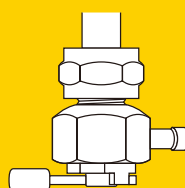

ネジ径 18, 20, 22, 24mm/m



1/4 or 3/8

## REPAIR PARTS

### ■アダプタープレート&ナット用リペアガスケット



#### ■アダプタープレートシリーズ 価格/各¥400

品番 39-1602G	適応アダプター (39-1601 / 39-1602)	品番 39-2000G	適応アダプター (39-2000)
品番 39-1702G	適応アダプター (39-1701 / 39-1702)	品番 39-2001G	適応アダプター (39-2001)
品番 39-1802G	適応アダプター (39-1801 / 39-1802)	品番 39-2002G	適応アダプター (39-2002)
品番 39-1902G	適応アダプター (39-1901 / 39-1902)	品番 39-2003G	適応アダプター (39-2003)

#### ■スペシャルオフセットシリーズ 価格/各¥400

品番 39-1792G	適応アダプター (39-1791 / 39-1792)
-------------	-----------------------------

#### ■アダプタープレート用ボルトガスケット

品番 39-001	カップガスケット(外径10mm) 価格/1枚¥300
品番 39-002	ナイロンガスケット(外径13mm) 価格/1枚¥100



アダプタープレートを用いての取付の場合3/8"NPTサイズのコックを装着するには、ガソリンタンクのストレーナー挿入口を約1~2mm拡大しなければ御使用いただけません。